

Amica

AWB510D

INSTRUKCJA OBSŁUGI

PRALKI

Pralkę należy uruchamiać dopiero po przeczytaniu instrukcji!

SPIS TREŚCI

Podstawowe informacje.....	3
Wskazówki odnośnie bezpieczeństwa.....	4
Instalacja pralki.....	6
Oznaczenie symboli na etykietach odzieży.....	8
Opis pralki.....	8
Opis panelu sterowania.....	9
Opis użytkowania.....	13
Programy specjalne.....	14
Tabela programów.....	15
Rozwiązywanie problemów podczas eksploatacji.....	17
Konserwacja i czyszczenie.....	19
Praktyczne wskazówki odnośnie prania.....	20
Dane techniczne.....	23
Gwarancja i serwis.....	23
Karta produktu.....	24



To urządzenie jest oznaczone zgodnie z Dyrektywą Europejską **2002/96/WE** oraz polską Ustawą o zużyтым sprzęcie elektrycznym i elektronicznym symbolem przekreślonego kontenera na odpady.

Takie oznakowanie informuje, że sprzęt ten, po okresie jego użytkowania nie może być umieszczany łącznie z innymi odpadami pochodzącymi z gospodarstwa domowego. Użytkownik jest zobowiązany do oddania go prowadzącym zbieranie zużytego sprzętu elektrycznego i elektronicznego. Prowadzący zbieranie, w tym lokalne punkty zbiórki, sklepy oraz gminne jednostki, tworzą odpowiedni system umożliwiający oddanie tego

sprzętu. Właściwe postępowanie ze zużyтым sprzętem elektrycznym i elektronicznym przyczynia się do uniknięcia szkodliwych dla zdrowia ludzi i środowiska naturalnego konsekwencji, wynikających z obecności składników niebezpiecznych oraz niewłaściwego składowania i przetwarzania takiego sprzętu.

PODSTAWOWE INFORMACJE

Szanowny Kliencie,

Od dziś pranie staje się prostsze niż kiedykolwiek. Pralka Amica to połączenie wyjątkowej łatwości obsługi i doskonałej efektywności. Po przeczytaniu instrukcji, obsługa pralki nie będzie problemem.

Pralka, która opuściła fabrykę była dokładnie sprawdzona przed zapakowaniem pod względem bezpieczeństwa i funkcjonalności na stanowiskach kontrolnych. Pozostałością z tej kontroli może być ewentualna wilgoć lub resztki wody w pralce.

Prosimy Państwa o uważną lekturę instrukcji obsługi przed uruchomieniem urządzenia.

Przestrzeżenie zawartych w niej wskazówek uchroni Państwa przed niewłaściwym użytkowaniem.

Instrukcję należy zachować i przechowywać tak, aby mieć ją zawsze pod ręką.

Należy dokładnie przestrzegać instrukcji obsługi w celu uniknięcia nieszczęśliwych wypadków.



Uwaga!

Pralka przeznaczona jest wyłącznie do użytku domowego i służy do prania materiałów tekstylnych i odzieży, przystosowanych do prania mechanicznego w kąpeli piorącej.

Przed podłączeniem pralki do gniazda sieciowego należy usunąć zabezpieczenia transportowe i wypoziomować pralkę.

Producent zastrzega sobie możliwość dokonywania zmian nie wpływających na działanie urządzenia.

Użytkowanie

- Pralkę należy obsługiwać tylko po zapoznaniu się z niniejszą instrukcją.
- Nigdy nie używać pralki na wolnym powietrzu lub w pomieszczeniach, w których mogą wystąpić ujemne temperatury.
- Dzieci i osoby, które nie zapoznały się z instrukcją nie powinny używać pralki.

Uwaga! Temperatura poniżej 0°C może spowodować uszkodzenie pralki!

W przypadku przechowywania lub transportu pralki w ujemnych temperaturach, użytkowanie pralki można rozpocząć po 8-godzinnym okresie aklimatyzacji w pomieszczeniu o temperaturze dodatniej.

Oświadczenie producenta

Producent deklaruje niniejszym, że wyrób ten spełnia zasadnicze wymagania wymienionych poniżej dyrektyw europejskich:

- dyrektywy niskonapięciowej **2006/95/WE**,
- dyrektywy kompatybilności elektromagnetycznej **2004/108/WE**,
- dyrektywy ekoprojektowania **2009/125/WE**,

i dlatego wyrób został oznakowany  oraz została wystawiona dla niego deklaracja zgodności udostępniana organom nadzorującym rynek.

WSKAZÓWKI ODNOŚNIE BEZPIECZEŃSTWA

- Środki piorące Stosować tylko środki piorące i uszlachetniające przeznaczone do pralek automatycznych - szczególnie na programie RĘCZNIKI 95°C. Do prania nie wolno stosować żadnych środków zawierających rozpuszczalniki, ponieważ pewne części pralki mogą zostać uszkodzone lub mogą się wydzielać gazy trujące. Istnieje także niebezpieczeństwo zapłonu i wybuchu.

- Załadunek prania Nie dopuszczać do przedostania się niepożądanych przedmiotów do wnętrza urządzenia. Bezwzględnie opróżnić kieszenie odzieży, zapinać guziki i zamki błyskawiczne. Małe, luźne przedmioty umieszczać w torbie do prania lub w powłoczce na poduszkę gdyż mogą one ulec zniszczeniu lub uszkodzić bęben i zbiornik wewnętrzny. Nie przekraczać ilości zalecanego załadunku odzieży do bębna pralki.

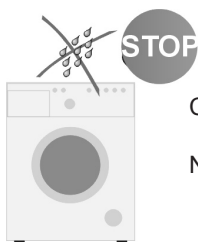

- Panel sterowania Chronić panel sterowania przed zalaniem wodą.

Nie kładź wypranej odzieży na pralce!

- Transport Przed rozpoczęciem prac związanych z transportem należy odłączyć pralkę od sieci elektrycznej. Do transportu pralkę należy bezwzględnie zablokować (założyć zabezpieczenie transportowe). Patrz rozdział INSTALACJA PRAŁKI str. 6. Pralkę transportować w pozycji pionowej.

- Tabliczka znamionowa Tabliczka znamionowa z podstawowymi danymi pralki znajduje się w górnej, tylnej części obudowy.

Sprawdzenie stabilności

Po ustawieniu i wypoziomowaniu pralki bezwzględnie należy sprawdzić czy pralka stoi stabilnie na wszystkich czterech nóżkach.

Sprawdzenie polega na dociśnięciu każdego narożnika pralki i kontroli czy pralka się nie porusza. Prawidłowe ustawienie i wypoziomowanie pralki jest warunkiem bezpiecznej, długotrwałej i bezawaryjnej pracy.



Uwaga! Przed włączeniem odczekaj 3 godziny, wypoziomuj i odblokuj pralkę.



Uwaga! Nieprawidłowe wypoziomowanie a w szczególności brak stabilności pralki może być przyczyną przesuwania się jej podczas eksploatacji.

Niniejszy sprzęt nie jest przeznaczony do użytkowania przez osoby (w tym dzieci) o ograniczonej zdolności fizycznej, czuciowej lub psychicznej, lub osoby o braku doświadczenia lub znajomości sprzętu, chyba że odbywa się to pod nadzorem lub zgodnie z instrukcją użytkowania sprzętu, przekazanej przez osoby odpowiadające za ich bezpieczeństwo.

Należy zwracać uwagę na dzieci, aby nie bawiły się sprzętem.

Wycofanie z eksploatacji

Zużytą pralkę należy dla bezpieczeństwa uczynić niezdatną do użytkowania.

Najpierw wyciągnąć wtyczkę z gniazdka, a następnie odciąć kabel zasilający.

Przy złomowaniu należy postępować wg lokalnych przepisów dotyczących pozbywania się odpadów i śmieci.

INSTALACJA PRALKI

I. Usuwanie zabezpieczeń transportowych (zabezpieczenia należy zachować do wykorzystania, np. przy przeprowadzce).

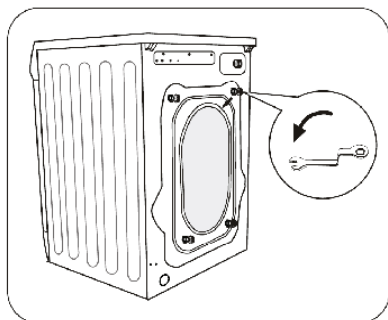

- Odkręcić kluczem 4 śruby blokad
- Wyjąć z gniazd gumowo-plastikowe wsporniki transportowe wraz z podkładkami i śrubami.

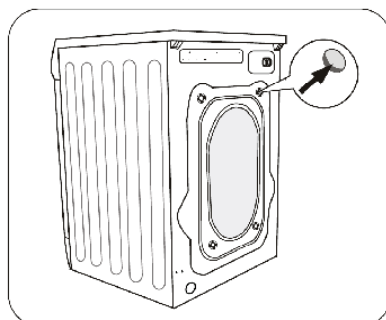

- Zaślepić otwory zaślepkami, które znajdują się w woreczku z akcesoriami.



Przed uruchomieniem pralki należy bezwzględnie usunąć zabezpieczenia!

II. Ustawienie i wypoziomowanie pralki



- Nie ustawiać pralki na dywanie!
- Powierzchnia podłogi nie powinna być ani wklęsła ani pochyła!
- Należy zwrócić uwagę na kształt powierzchni podłogi, aby cały ciężar pralki spoczywał na nóżkach (a nie na korpusie)!

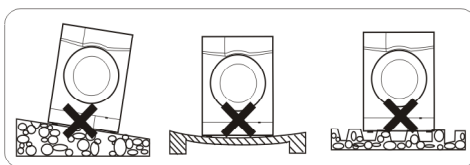

- Pralkę postawić na twardym, równym podłożu.
- Poluzować plastikową podkładkę (2)
- Wypoziomować przez kręcenie nóżkami, nakrętkami (1)
- Zablokować podkładkami (2)



Po ustawieniu i wypoziomowaniu pralki należy sprawdzić jej stabilność przez dociśnięcie każdego narożnika pralki i sprawdzenie czy pralka się nie porusza!

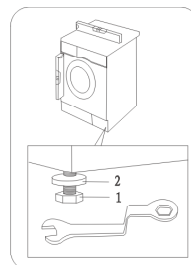

INSTALACJA PRALKI

III. Podłączenie wody

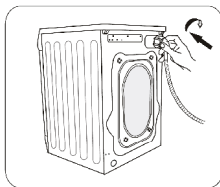
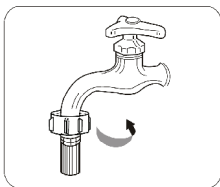
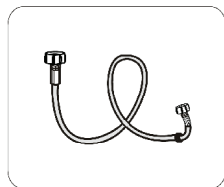

Należy używać nowych kompletnych węży dostarczonych wraz ze sprzętem. Używanych węży nie należy ponownie stosować.

Wąż zasilający z uszczelkami znajduje się w bębnie pralki.



Ciśnienie wody min. 0,1 MPa (1 bar), max. 0,8 MPa (8 bar).

Pralkę należy zasilac zimną wodą.

- po podłączeniu należy sprawdzić, czy wąż nie jest poskręcany,
- po podłączeniu węża i zaworu sprawdzić ich szczelność,
- sprawdzać regularnie stan węża zasilającego.

IV. Odpływ wody

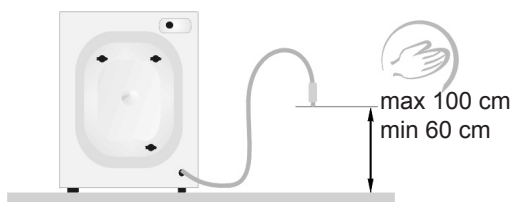

Wąż spustowy znajduje się z tyłu pralki. Wąż spustowy należy zabezpieczyć tak, aby nie przemieszczał się podczas pracy pralki (zastosować kolanko- jak poniżej). Nie wkładać węża w rurę spustową za głęboko!

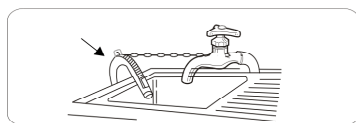

V. Podłączenie zasilania elektrycznego

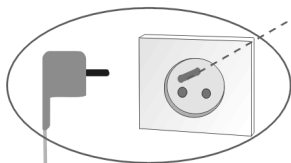

- Podłączenie pralki do sieci (gniazdo w instalacji elektrycznej) powinno być w widocznym i dostępnym miejscu!
- Pralkę podłączyć tylko do prawidłowo zainstalowanego gniazda elektrycznego wyposażonego w bolec zerujący!
- Nie podłączać przez przedłużacz!
- W przypadku uszkodzenia przewodu zasilającego wymiany musi dokonać autoryzowany serwis.
- Instalacja elektryczna, do której będzie podłączona pralka powinna być zabezpieczona bezpiecznikiem 10 A.

OZNACZENIE SYMBOLI NA ETYKIETACH ODZIEŻY

I. Pranie

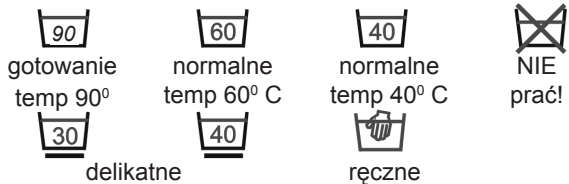

II. Czyszczenie chemiczne

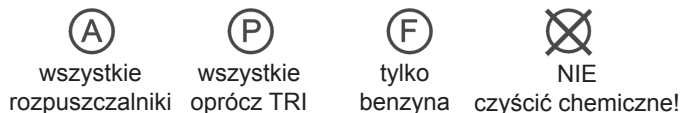

III. Suszarka bębnowa



IV. Prasowanie



Wybierając program prania należy zwracać uwagę na symbole zawarte na etykietach odzieży.

OPIS PRALKI

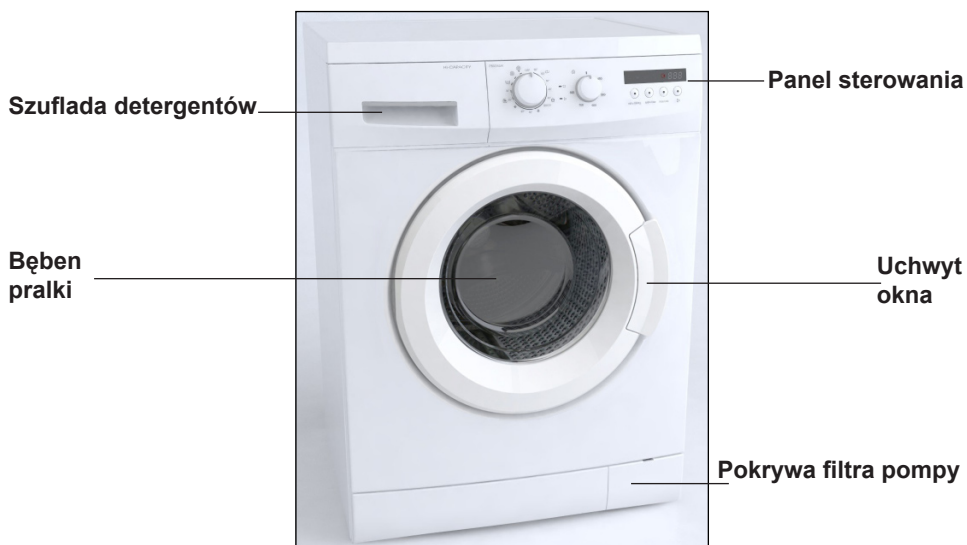

OPIS PANELU STEROWANIA

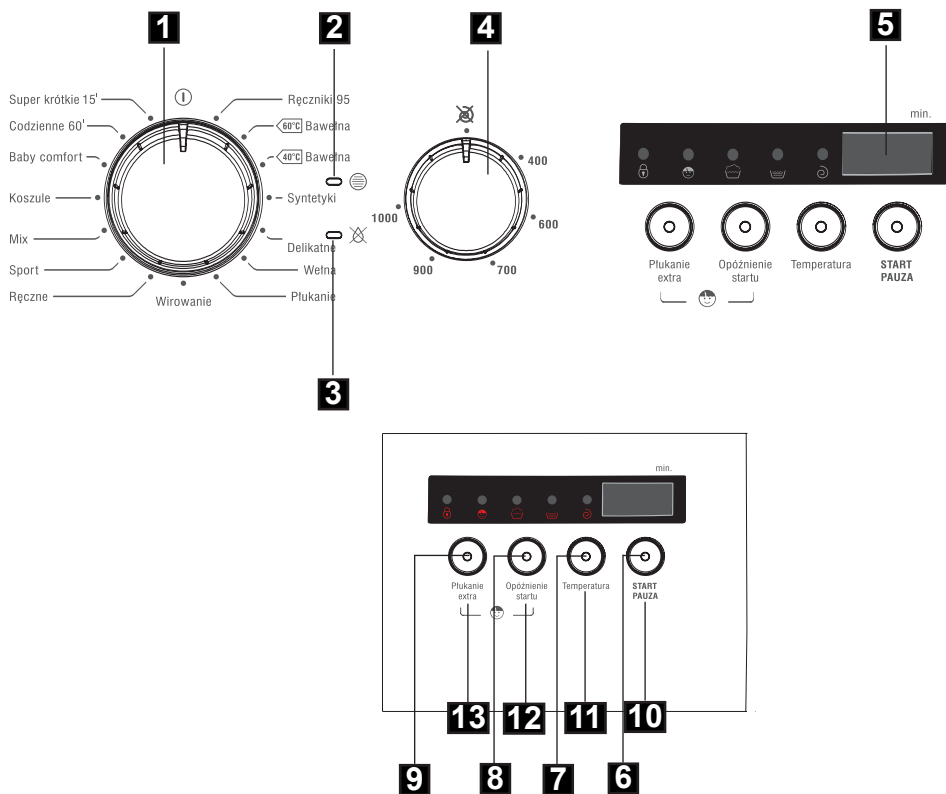

1. Pokrętko programatora
2. Wskaźnik **Nieprawidłowy odpływ wody**
3. Wskaźnik **Brak wody**
4. Pokrętko **Prędkość Wirowania**
5. Wyświetlacz
6. Wskaźnik **Start/Pauza**
7. Wskaźnik funkcji **Temperatura**
8. Wskaźnik funkcji **Opóźnienie Startu**
9. Wskaźnik funkcji **Plukanie extra**
10. Przycisk **Start/Pauza**
11. Przycisk funkcji **Temperatura**
12. Przycisk funkcji **Opóźnienie Startu**
13. Przycisk funkcji **Plukanie extra**

1. **Pokrętko programatora**

Użytkownik może wybrać odpowiedni program prania, w zależności od zabrudzenia, rodzaju i ilości wsadu, co zapewnia lepsze efekty i skuteczniejsze pranie. Po uruchomieniu programu, przestawienie pokrętki w inną pozycję (za wyjątkiem ) nie skutkuje zmianą parameterówadanego wcześniej programu.

2. **Wskaźnik Nieprawidłowy odpływ wody**

Świeci się w przypadku kiedy pralka ma problem z odpompowaniem wody.

3. **Wskaźnik Brak wody**

Świeci się w przypadku kiedy pralka ma problem z poborem wody do prania.

4. **Pokrętko Prędkość wirowania**

Pokrętko służy do ustawiania prędkości wirowania w czasie odprowadzania wody z pralki. Aby zmienić nastawę należy pokręcić pokrętkiem i ustawić na daną prędkość. Możliwy jest wybór następujących prędkości: wyłączenie wirowania - 400 - 600 - 700 - 900 - 1000.

Uwaga: Pomimo wyboru prędkości maksymalnej na programach delikatnych, prędkość wirowania zostanie automatycznie zredukowana (patrz maksymalna prędkość wirowania w tabeli programów).

5. **Wyświetlacz**

● Na wyświetlaczu wyświetlane są temperatura prania oraz czas pozostały do końca prania.

● Orientacyjny czas do końca prania:

Wyświetlany na zegarze czas jest wyłącznie prognozą i może odbiegać od rzeczywistego czasu prania, w zależności od temperatury i ciśnienia wody, wielkości wsadu, ilości dozowanego proszku itp. Czas jest automatycznie aktualizowany w trakcie prania, dopuszczalne są jego chwilowe zatrzymania oraz przeskoki.

● Symbol  **Zablokowane drzwi**

Wskaźnik przy tym symbolu świeci sygnalizując zamknięte drzwi. Otwarcie drzwi jest możliwe jeżeli wskaźnik przy tym symbolu zgaśnie.

● Symbol  **Blokada przed dziećmi**

Wskaźnik przy tym symbolu świeci sygnalizując, że blokada przed dziećmi jest aktywna.

● Symbol  **Etap pranie**

Wskaźnik przy tym symbolu świeci informując użytkownika, że pralka wykonuje etap prania.

● Symbol  **Etap płukanie**

Wskaźnik przy tym symbolu świeci informując użytkownika, że pralka wykonuje etap płukania.

● Symbol  **Wirowanie**

Wskaźnik przy tym symbolu świeci informując użytkownika, że pralka wykonuje etap wirowania końcowego.

6. Wskaźnik Start/Pauza

Świeci się po rozpoczęciu programu prania, w przypadku Pauza wskaźnik miga.

7. Wskaźnik funkcji Temperatura

Świeci się gdy funkcja jest aktywna.

8. Wskaźnik funkcji Opóźnienie startu

Świeci się gdy funkcja jest aktywna.

9. Wskaźnik funkcji Płukanie extra

Świeci się gdy funkcja jest aktywna.

10. Przycisk Start/Pauza

Podczas pracy pralki wyświetlany jest czas do zakończenia programu. W trybie Pauza natomiast czas pozostały do końca prania mruga.

Funkcja **Pauza** może być wykorzystana do namaczania prania.

Po uruchomieniu wybranego programu należy odczekać ok. 10 minut, a następnie nacisnąć przycisk **Start/Pauza**. Po upływie żądanego czasu namaczania należy ponownie nacisnąć przycisk **Start/Pauza**, a pralka będzie kontynuować program. Namaczanie pozwala poprawić efekt prania w przypadku silnie zabrudzonej odzieży.

11. Przycisk funkcji Temperatura

Przycisk ten umożliwi ustawienie temperatury prania. Naciskanie przycisku powoduje wyświetlenie dostępnych dla danego programu nastaw temperatury wody lub opcji prania w zimnej wodzie (bez podgrzewania). W zależności od wybranego programu na wyświetlaczu pojawią się następujące temperatury - °C (zimna woda) - 30°C - 40°C - 50°C - 60°C - 70°C - 80°C - 90°C - 95°C.

12. Przycisk Opóźnienia startu

Przycisk ten służy do ustawienia opóźnienia startu prania. Dostępne są nastawy w zakresie 1-23 godzin. Naciśnij i przytrzymaj przycisk aby ustawić czas, po upływie którego rozpoczęte zostanie pranie.

Uwaga! Jeżeli w czasie odliczania czasu opóźnienia wystąpi przerwa w dopływie prądu, funkcja opóźnienia podejmie ponownie odliczanie bezpośrednio po przywróceniu zasilania.

13. Przycisk funkcji Płukanie Extra

Uruchomienie tej funkcji jest sygnalizowane zapaleniem się wskaźnika przy nazwie funkcji.

Uwaga: Funkcja **Płukanie extra** nie jest dostępna dla wszystkich programów (patrz tabela programów prania).

Funkcja Płukanie extra jest przydatna szczególnie przy praniu bielizny, a także przy praniu odzieży przeznaczonej dla osób o wrażliwej skórze. Wybór tej funkcji spowoduje lepsze wypłukanie odzieży przez dodanie jednego dodatkowego płukania.

12+13. Blokada przed dziećmi

Funkcja ta blokuje przyciski funkcyjne zapobiegając zmianie ustawień lub przerwaniu pracy pralki przez dzieci. Funkcję uruchamiamy poprzez jednoczesne wciśnięcie i przytrzymanie przycisków **12** (**Opóźnienie startu**) oraz **13** (**Płukanie extra**) przez ok. 5 sekund (na wyświetlaczu zapali się wskaźnik przy symbolu  oraz będzie migał napis CL). Aby wyłączyć tę funkcję, należy ponownie przytrzymać te same przyciski przez ok. 5 sekund.

Uwaga: Wyłączenie pralki oraz odłączenie od źródła zasilania nie deaktywuje blokady.

Uwaga: Naciśnięcie dowolnego przycisku przy aktywnej blokadzie przed dziećmi spowoduje, że symbol  będzie migał.

I. Wybór programu

1. Ustawić pokrętko programatora zgodnie z żądanym programem (patrz tabela w dalszej części instrukcji).
2. W celu dostosowania programu do indywidualnych potrzeb można zmienić nastawę temperatury, prędkość wirowania lub załączyć dostępne funkcje dodatkowe.
3. Nacisnąć przycisk Start/Pauza.

II. Nastawa opóźnienia startu prania

Funkcji opóźnionego startu można użyć, gdy np. korzysta się z ulgowej taryfy opłat za energię elektryczną.

Procedura:

1. Zamknij okno pralki.
2. Ustaw pokrętko programatora na wybranym programie (patrz tabela w dalszej części instrukcji).
3. Zależnie od potrzeb wybierz funkcje dodatkowe lub zmień parametry prania.
4. Naciśnij przycisk Opóźnienia startu.
5. Wybierz nastawę czasu w zakresie od 1 do 23 godzin. Na wyświetlaczu pojawi się od 1h do 23h.
6. Naciśnij przycisk **[Start/Pauza]**. Pralka przechodzi w tryb oczekiwania. Pranie zostanie automatycznie rozpoczęte po upływie czasu opóźnienia.

III. Zakończenie prania

1. Po zakończeniu prania na wyświetlaczu pojawi się napis End.
2. Zakręcić zawór wody.
3. Ustawić pokrętko programatora w położeniu .
4. Odłączyć pralkę z sieci elektrycznej.
5. Otworzyć okno pralki i wyjąć pranie.

IV. Kasowanie i zmiana programu

Aby przerwać program należy ustawić pokrętko programatora w pozycji  na kilka sekund. Następnie należy ponownie wybrać żądany program prania.

Uwaga: Po skasowaniu programu a następnie przekręceniu pokrętkła na dowolną pozycję (w przypadku gdy w bębnie znajduje się woda) pralka automatycznie włączy odpompowanie. Następnie należy ponownie wybrać żądany program prania.

I. Program antyalergiczny Baby comfort

Program **Baby comfort**, w którym automatycznie zostaje aktywowana funkcja antyalergiczna jest szczególnie polecany dla prania odzieży dziecięcej oraz dla osób o wrażliwej skórze. W programie tym wykonywane jest jedno dodatkowe płukanie odzieży.



Uwaga: Funkcja antyalergiczna dostępna jest tylko w programie Baby comfort.

II. Program Koszule

Program ze specjalnym algorytmem prania szczególnie dla prania koszul / bluzek.



TABELA PROGRAMÓW

Nazwa programu	Temp. max. °C	Max. prędkość wirowania [obr./min.]	Max. załadunek [kg]	Dostępne funkcje dodatkowe	
				Płukanie extra	Temperatura
Ręczniki 95	95	1000	5	Opcja	Opcja
Bawełna  *	60	1000	5	Opcja	Opcja
Bawełna  *	40	1000	5	Opcja	Opcja
Syntetyki	60	800	3	Opcja	Opcja
Delikatne	30	600	2	-	Opcja
Wełna	40	600	2	-	Opcja
Płukanie	-	1000	5	Opcja	-
Wirowanie	-	1000	5	-	-
Ręczne	30	600	2	-	Opcja
Sport	30	800	3	Opcja	Opcja
Mix	30	800	3	Opcja	Opcja
Koszule	60	600	3	Opcja	Opcja
Baby comfort	50	800	3	Opcja	Opcja
Codzienne 60'	60	1000	2	-	Opcja
Super krótkie 15'	15	800	2	-	Opcja

* - **standardowy program prania tkanin bawełnianych w 40°C oraz 60°C zgodnie z PN-EN 60456.**

- Zastosować detergent lub środek do zmiękczenia, jeśli konieczne,
- Wymagany detergent, bez którego pranie będzie nieskuteczne
- x Niemożliwe zastosowanie detergentu lub środka do zmiękczenia.

Szuflada detergentów		Czas [h:min]	Zalecenia dotyczące rodzaju wsadu
Pranie zasadnicze	Środek zmiękczający		
●	○	3:10	Mocno lub średnio zabrudzona odzież z bawełny oraz białina dziecięca wymagająca gotowania.
●	○	2:50	Średnio lub mocno zabrudzona białina pościelowa, obrusy, białina, ręczniki, tkaniny lniane.
●	○	2:35	Średnio zabrudzona odzież z bawełny lub lnu.
●	○	1:42	Pranie lekko lub średnio zabrudzonej delikatnej odzieży syntetycznej lub wykonanej z mieszanek syntetyczno-bawełnianych.
●	○	1:30	Bardzo delikatne tkaniny.
●	○	1:16	Uwaga: Nie prać odzieży wełnianej, która na etykiecie posiada symbole zakazujące prania w pralce.
x	○	0:36	Program służy do płukania z dodatkami środków uszlachetniających np. antyelektro-statycznych, zmiękczających). Dla tkanin bardzo delikatnych należy zredukować obroty.
x	x	0:15	Odwieranie prania np. po praniu ręcznym.
●	○	1:31	Delikatna lub wełniana odzież rekomendowana do prania ręcznego.
●	○	1:15	Odzież sportowa.
●	○	1:24	Lekko i średnio zabrudzona odzież bawełniana i syntetyczna.
●	○	1:46	Średnio zabrudzone bawełniane i syntetyczne koszule.
●	○	1:39	Odzież dziecięca.
●	○	1:00	Mocno lub średnio zabrudzona odzież z bawełny i tkanin lnianych prana w temp. 60°C w ciągu 1h
●	○	0:15	Lekko zabrudzona, przepocona odzież z bawełny, tkanin lnianych. Uwaga: Ze względu na bardzo krótki czas prania wymagana jest mniejsza ilość detergentu w porównaniu do innych programów. Okno pralki można otworzyć ok. 2 minuty po ukończeniu cyklu (okres 2 minut jest wliczany do czasu trwania programu).

UWAGA: Wyświetlany czas jest wyłącznie prognozą i może odbiegać od rzeczywistego czasu prania, w zależności od temperatury, ciśnienia wody, wlekości wsadu itp. Czas jest automatycznie aktualizowany w trakcie prania, dopuszczalne są jego chwilowe zatrzymania oraz przeskoki.





ROZWIĄZYWANIE PROBLEMÓW PODCZAS EKSPLOATACJI

Problem	Prawdopodobna przyczyna / Rozwiązanie
Pralka nie działa	<ul style="list-style-type: none"> - Odkręcić kran - Wyczyścić sitko na węży doprowadzającym - Zamknąć drzwiczki pralki - Nacisnąć przycisk [Start/Pauza]
Wycieki wody	<ul style="list-style-type: none"> - Podłączyć prawidłowo przewód dopływu wody.
Nieodwirowany wsad w pralce	<ul style="list-style-type: none"> - Ponownie równomiernie załadować wsad w bębnie, oczyścić filtr pompy
Nieprzyjemny zapach w bębnie pralki	<ul style="list-style-type: none"> - Uruchomić cykl o wysokiej temperaturze, bez wsadu, z detergentem
Brak wody w bębnie	<ul style="list-style-type: none"> - Na wyświetlaczu błąd wody , odkręcić kran z wodą zasilającą
Woda pozostająca w komorze środka zmiękczającego	<ul style="list-style-type: none"> - Należy docisnąć „grzybek”, który znajduje się w komorze środkowej
Pranie źle wypłukane	<ul style="list-style-type: none"> - Prawidłowo dozować środki piorące, w zależności od zabrudzeń i twardości wody (patrz zalecenia na opakowaniu środka piorącego) - Wyczyścić filtr pompy
Pralka nie napelnia się wodą	<ul style="list-style-type: none"> - Odkręcić zawór wody - Sprawdzić nastawę programu - Sprawdzić ciśnienie wody - Podłączyć ponownie przewód dopływu wody - Zamknąć drzwiczki pralki - Sprawdzić czy przewód dopływu wody nie jest zagięty lub zablokowany
Jednoczesny dopływ i odpływ wody.	<ul style="list-style-type: none"> - Sprawdzić czy koniec węża odpływu znajduje się powyżej poziomu wody w pralce (wąż powinien być na wysokości w przedziale od 0,6 m -1 m
Nieprawidłowy odpływ wody	<ul style="list-style-type: none"> - Sprawdzić filtr pompy - Sprawdzić przewód odpływu - Sprawdzić wysokość węża odpływu, która powinna być na wysokości 0,6 -1 m od podłogi
Wibracje pralki	<ul style="list-style-type: none"> - Sprawdzić, czy zostały usunięte zabezpieczenia transportowe - Wypoziomować pralkę - Zablokować nóżki (dokręcić nakrętki)
Piana z pojemnika detergentów	<ul style="list-style-type: none"> - Zmniejszyć dawkę stosowanego detergentu - Sprawdzić twardość wody oraz ilość użytego detergentu jak również rodzaj detergentu zastosowanego w bębnie pralki
Przerwanie pracy pralki przed zakończeniem programu	<ul style="list-style-type: none"> - Sprawdzić zasilanie elektryczne, dopływ i odpływ wody
Hałas spowodowany pracą pompy odpływu po usunięciu wody	<ul style="list-style-type: none"> - Woda została usunięta z bębna, ale pozostała nieznaczna ilość wody w pompce i przewodzie odpływu. Ciągła praca pompki odpływu powoduje zasysanie powietrza oraz charakterystyczny hałas, który nie oznacza żadnej nieprawidłowości
Krótkie przerwy pracy podczas cyklu prania	<ul style="list-style-type: none"> - W pralce jest automatycznie uzupełniana ilość wody - Przerwa spowodowana usuwaniem nadmiernej piany

Wyświetlanie kodów błędów pralki

Pralka posiada system alarmowy, który przy pomocy „KODÓW” wyświetlanych na wyświetlaczu, pomaga w razie wystąpienia drobnych problemów związanych z nieprawidłową eksploatacją, zlokalizować i ustalić ich przyczynę.

Wykrycie błędu sygnalizuje pojawienie się symboli:

Wskazanie wyświetlacza	Przyczyna	Rozwiązanie
	Niskie ciśnienie, brak wody w pralce.	Odkręcić zawór wody, sprawdzić wąż dopływu wody oraz sprawdzić filtr, sprawdzić ciśnienie wody.
	Nieprawidłowy odpływ wody	Sprawdzić pompkę, drożność węża odpływowego oraz filtr.
	Niezamknięte drzwiczki	Sprawdzić czy zamknięte są drzwiczki; sprawdzić czy odzież nie jest przytrzaśnięta drzwiczkami.
	Inne	Spróbować uruchomić ponownie lub skontaktować się z CENTRUM SERWISOWYM tel 801 801 800 .

KONSERWACJA I CZYSZCZENIE



Do czyszczenia obudowy i części plastikowych wyrobu nigdy nie używać rozpuszczalników oraz ostrych, ściernych środków czyszczących (np. proszków czy mleczek do czyszczenia)! Stosować tylko delikatne środki myjące w płynie oraz miękkie szmatki. Nie używać gąbek.

I. Czyszczenie filtra pompy

Filtr pompy czyścić co około 20 prań. Zaniedbanie czyszczenia filtra powoduje trudności z odprowadzeniem wody z pralki!



- Odłączyć pralkę z sieci elektrycznej,
- Zakręcić zawór wody,
- Za pomocą ręki bądź wkrętaka płaskiego otworzyć pokrywę filtra.

● Odkręcić filtr,

● Wyjąć i oczyścić filtr.



Ponowny montaż filtra - kolejność odwrotna.

II. Oczyszczanie zaworu dopływu wody



- Odkręcić wąż dopływu wody,
- Chwycić szczypcami za trzpień siateczki filtra,
- Wyjąć i oczyścić filtr (za pomocą pędzelka).



Ponowny montaż filtra - kolejność odwrotna.

III. Czyszczenie szuflady detergentów - należy czyścić co najmniej raz na miesiąc.



● Wyciągnąć pojemnik (nacisnąć jednocześnie ogranicznik wysuwu).

● Oczyszczyć pod bieżącą wodą (ewentualnie szczotką lub kawałkiem tkaniny).

● Wsunąć pojemnik

PRAKTYCZNE WSKAZÓWKI ODNOŚNIE PRANIA

I. Środki piorące i uszlachetniające



Środki piorące



- Należy przestrzegać zaleceń producenta środka.
- Środek piorący wsypywać do komory pojemnika oznaczonej symbolem .



II



Płynne środki piorące

- Należy przestrzegać zaleceń producenta środka
- Zamontować dostarczoną płytkę w komorze  (rys. poniżej).
- Płynny środek piorący wlać do komory pojemnika oznaczonej .

Środki zmiękczające dodawane do płukania

- Należy przestrzegać zaleceń producenta środka.
- Środek zmiękczający wlewać do środkowej komory pojemnika oznaczonej symbolem .
- Nie przekraczać oznaczonego na komorze pojemnika poziomu maksymalnego. Środek zostanie pobrany do ostatniego płukania.



II. Pierwsze pranie



Przed pierwszym praniem należy wykonać jeden cykl o wysokiej temperaturze bez wsadu zgodnie z poniższą procedurą:

- Podłączyć pralkę do zasilania
- Odkręcić zawór wody
- Nastawić pokrętko programatora na pranie o wysokiej temperaturze
- Dodać odpowiedni detergent i nacisnąć przycisk [Start/Pauza].

III. Zabrudzenia



Uporczywe plamy

Przed praniem bieliznę potraktować dodatkowo odplamiaczem zgodnie z instrukcją stosowania

Silne zabrudzenia:

- Jednorazowo prać mniejsze ilości bielizny
- Dodawać więcej środka piorącego
- Po praniu silnie zabrudzonej odzieży (np. odzieży roboczej) lub odzieży, która traci włókna zaleca się w celu przepłukania pralki uruchomienie programu prania o temp. 60°C bez wsadu np.

BAWEŁNA lub SYNTETYKI.

Niewielkie zabrudzenia:

- Patrz pkt. "Oszczędzanie".

IV. Oszczędzanie



Ograniczenie zużycia energii i wody



Małe ilości bielizny z niewielkimi zabrudzeniami należy prać stosując odpowiedni program prania np. **SUPER KRÓTKIE**.

Dodatkowo pralka posiada system wykrywania mniejszej ilości załadunku. Na programach: Ręczniki, Bawełna w przypadku małego załadunku pralka zredukuje zużycie wody i energii oraz skróci czas prania.

PRAKTYCZNE WSKAZÓWKI ODNOŚNIE PRANIA

- V. Twardość wody ➤ Woda twarda powoduje odkładanie się kamienia. Informacje o twardości wody można uzyskać w najbliższej Stacji Wodociągowej. Zaleca się stosowanie środków zmiękczających wodę do każdego prania.
- VI. Zanik napięcia (pamięć programu) ➤ Wyłączenie pralki z sieci lub zanik napięcia nie powodują kasowania programu. Program jest zapamiętywany i będzie kontynuowany po ponownym pojawieniu się napięcia. Podczas braku zasilania nie należy otwierać drzwi pralki.
- VII. Załadunek ➤ Maksymalna pojemność bębna: 5,0 kg
Załadunek odzieży do bębna pralki zgodnie z poniższymi zaleceniami:
- bawełna, ręczniki - max pełen bęben (nie wciskać odzieży do bębna na siłę gdyż spowoduje to pogorszenie jakości prania!)
 - syntetyki - max 1/2 bębna
 - wełna, jedwab, tkaniny delikatne - max ok. 1/3 bębna
- Uwaga!** Nie przeładowywać pralki! Przeładowanie pralki może być przyczyną uszkodzeń pranej odzieży!
Maksymalną ilość załadunku w zależności od programu przedstawia tabela programów.
- VIII. Kontrola rozłożenia wsadu ➤ W sterowniku elektronicznym pralki zawarty jest układ kontroli wyważenia. Przed wykonaniem wirowania układ sprawdza rozmieszczenie odzieży w bębnie. W wypadku wykrycia zbyt dużego niewyważenia układ kilkakrotnie próbuje zmienić ułożenie odzieży w pralce. Czasami próby te nie wystarczą do odpowiedniego rozmieszczenia odzieży (w przypadku frotowych szlafroków pranych wraz z innymi typami odzieży, prześcieradeł, które skręciły się w kulę zamykając w sobie inne przedmioty). Układ może wtedy zareagować na dwa sposoby:
- zaakceptować nierównomierne rozmieszczenie odzieży, ale zmniejszyć prędkość wirowania,
 - stwierdzić, że odzież jest rozmieszczona zbyt nierównomiernie i nie zezwolić na wirowanie.
- W obu przypadkach po zakończeniu prania, należy otworzyć drzwi pralki, ułożyć ręcznie pranie, zamknąć drzwi i wybrać ponownie program wirowanie.

PRAKTYCZNE WSKAZÓWKI ODNOŚNIE PRANIA

- IX. Blokada drzwi  Pralka wyposażona jest w blokadę, która uniemożliwia otwarcie drzwi pralki podczas prania. Po zakończeniu programu prania pralka automatycznie odblokowuje drzwi. W celu otwarcia drzwi w trakcie programu prania należy nacisnąć przycisk Start/Pauza i poczekać około 2 min. na odblokowanie drzwi.
UWAGA 1: Podczas niektórych etapów prania otwarcie drzwi nie jest możliwe.
UWAGA 2: Jeżeli w bębnie pralki występuje wysoka temperatura to pralka może pozostawić zablokowane drzwi do czasu schłodzenia wody do temperatury poniżej 60°C.
- X. Tkaniny delikatne  Program:
● Wybrać odpowiedni program prania (SYNTETYKI, WEŁNA, DELIKATNE).
Załadunek:
Nie przeładowywać pralki, max 1/3 bębna, patrz p. VII Załadunek
- XI. Dozowanie  Zgodnie z zaleceniami producenta środków piorących
Zbyt mało środka piorącego:
● Pranie szarzeje
● Tworzą się grudki tłuszczu, osadza się kamień
Zbyt dużo środka piorącego:
● Silne pienienie się
● Słaba skuteczność prania, niedostateczne wypłukanie detergentu z tkaniny

DANE TECHNICZNE

-Typ	AWB510D
-Napięcie znamionowe	230V / ~50Hz.
-Moc znamionowa	2100 W
-Zabezpieczenie nadmiarowo-prądowe	10 A
-Pojemność bębna	max 5,0 kg
-Ciśnienie wody	min 0,1 MPa (1 bar) max 0,8 MPa (8 bar)
-Wymiary W x S x G mm	845 x 597 x 416
-Ciężar	60,5 kg
-Spełnia wymagania przepisów UE norma PN-EN 60456.	

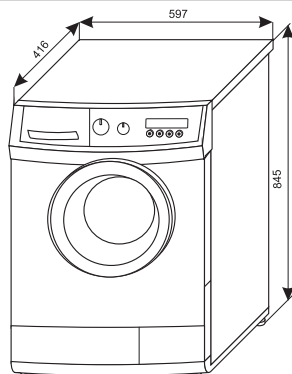

Badanie do etykiety zgodnie z PN-EN 60456 na standardowych programach prania tkanin bawełnianych:

- Bawełna 60°C przy pełnym załadunku
- Bawełna 60°C przy częściowym załadunku
- Bawełna 40°C przy częściowym załadunku

- średnie roczne zużycie wody wynosi 9007 l,
- średnie ważone zużycie energii elektrycznej wynosi 167 kWh/rok

Gwarancja

Świadczenia gwarancyjne wg karty gwarancyjnej

- Producent nie odpowiada za jakiegokolwiek szkody spowodowane nieprawidłowym postępowaniem z wyrobem.

Obsługa posprzedażna

W przypadku gdy zaistnieją jakiegokolwiek problemy związane z użytkowaniem sprzętu Amica to nasze CENTRUM SERWISOWE zapewni Państwu szybką i w pełni profesjonalną pomoc. Chcemy bowiem wszystkim, którzy zaufali marce Amica zagwarantować pełen komfort korzystania z naszego wyrobu.

Proszę z tabliczki znamionowej wpisać tutaj typ i nr fabryczny pralki

Typ.....

Nr fabryczny.....

Nowe CENTRUM SERWISOWE to:

- Szybka i profesjonalna pomoc
- Jeden ogólnopolski numer zgłoszeniowy
- Telefoniczne porady w zakresie eksploatacji wyrobu
- Terminowa i fachowa realizacja zleceń

Amica
Centrum Serwisowe
801 801 800

KARTA PRODUKTU

(zgodnie z Rozporządzeniem Delegowanym Komisji (UE) nr 1061/2010 z dnia 28 września 2010 r. uzupełniającym dyrektywę Parlamentu Europejskiego i Rady 2010/30/UE w odniesieniu do etykiet efektywności energetycznej dla pralek dla gospodarstw domowych).

Nazwa dostawcy/znak towarowy	Amica Wronki S.A.
Typ	AWB510D
Pojemność znamionowa	5,0 kg
Klasa efektywności energetycznej ¹⁾²⁾	A+
Ważone roczne zużycie energii AE_c ³⁾	167 kWh/rok
Zużycie energii w cyklu dla standardowego programu prania tkanin bawełnianych:	
- w 60°C przy pełnym załadunku $E_{t,60}$	0,85 kWh
- w 60°C przy częściowym załadunku $E_{t,60/2}$	0,63 kWh
- w 40°C przy częściowym załadunku $E_{t,40/2}$	0,55 kWh
Zużycie energii w trybie wyłączenia P_o	0,2 W
Zużycie energii w trybie czuwania P_i	1 W
Ważone roczne zużycie wody AW_c ⁴⁾	9007 l
Klasa efektywności wirowania ²⁾	C
Maksymalna szybkość wirowania ²⁾	1000 obr / min
Czas trwania „standardowego programu prania tkanin bawełnianych w 60°C” przy pełnym załadunku	170 min.
Czas trwania „standardowego programu prania tkanin bawełnianych w 60°C” przy częściowym załadunku	150 min.
Czas trwania „standardowego programu prania tkanin bawełnianych w 40°C” przy częściowym załadunku	145 min.
Poziom hałasu:	
- podczas fazy prania	58 dB(A) re 1 pW
- podczas fazy wirowania	77 dB(A) re 1 pW
Sprzęt przeznaczony do zabudowy	Nie

¹⁾ Klasa efektywności energetycznej w skali od A+++ (bardziej efektywna) do D (mniej efektywna).

²⁾ W przypadku standardowego programu prania tkanin bawełnianych w 60°C i 40°C przy pełnym i częściowym załadunku.

³⁾ Szacowane ważone roczne zużycie energii na podstawie 220 standardowych cykli prania w przypadku programów prania tkanin bawełnianych w 60°C i 40°C przy pełnym i częściowym załadunku oraz zużycie w trybach niskiego zużycia energii. Rzeczywiste zużycie energii zależy od sposobu użytkowania urządzenia.

⁴⁾ Szacowane ważone roczne zużycie wody na podstawie 220 standardowych cykli prania w przypadku programów prania tkanin bawełnianych w 60°C i 40°C przy pełnym i częściowym załadunku. Rzeczywiste zużycie wody zależy od sposobu użytkowania urządzenia.



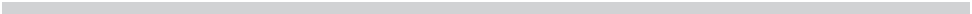

Amica Wronki S.A.

ul. Mickiewicza 52

64-510 Wronki

tel. 67 25 46 100

fax 67 25 40 320

www.amica.com.pl

Amica



Centrum Serwisowe
801 801 800